

Conținut

【Sfaturi și avertismente】	1
【Sfaturi importante】	1
【Test】	1
【Instalare】	2
【Cablaj】	2
1. Hamul.....	2
2. Diagrama interfeței din spate.....	3
3. Cablajul camerei de vedere din spate (Opțional)	3
【Pictogramă Introducere】	4
1.Mașină-gazdă	4
2. Pe ecran - Interfața principală.....	4
3.Pe ecran - Listă derulantă	5
4. Pe ecran - Pictograma APP	5
【Principalele funcții și utilizare】	6
1.Voce inteligentă—PODOFO+ (Opțional)	6
2. Legătură în oglindă—Line telefonică.....	7
3.Hartă offline—AICI WeGo.....	8
4.Dispozitive suplimentare acceptate.....	9
【Parametrii】	9

[Sfaturi și avertismente]

Pentru a sublinia informațiile importante din manualul de utilizare, trebuie acordată o atenție deosebită când vedeți eticheta, care **indica** câteva avertismente și memento-uri importante.

[Sfaturi importante]

Vă rugăm să citiți toate instrucțiunile înainte de instalare, este recomandat ca aparatul să fie instalat de un profesionist audio auto.

 Această mașină este potrivită pentru sistemul de alimentare de 12 V al vehiculului (este necesar un fir de împământare), vă rugăm să nu instalați această mașină într-un vehicul de 24 V, altfel va deteriora mașina.

 Nu reparați siguranța de alimentare fără îndrumare profesională. Utilizarea necorespunzătoare a siguranței poate cauza deteriorarea mașinii sau poate provoca un incendiu.

 Pentru a evita încălcarea regulilor de circulație, șoferii nu pot viziona videoclipuri în timp ce conduc și folosesc utilaje pentru a evita accidentele inutile.

 Din motive de siguranță și pentru a asigura utilizarea normală a produsului, vă rugăm să invitați profesioniști să instaleze, dezasambleze sau repare mașina pentru a evita deteriorarea mașinii și accidente.

 Vă rugăm să evitați plasarea acestui produs într-un mediu umed și apă pentru a evita incendiul cauzat de șoc electric sau alte daune inutile.

Notă: Pentru a preveni arderea mașinii, vă rugăm să nu alimentați până când nu vă alimentați au conectat corect cablul de alimentare!

[Test]

Un test rapid și simplu înainte de instalare este de a confirma că dispozitivul funcționează normal și conform așteptărilor. În cazul în care există un pas greșit în instalarea ulterioară, ceea ce face ca acesta să nu funcționeze. Dacă efectuați un test cu succes, dar unitatea nu a funcționat după instalare, vă rugăm să verificați din nou pașii de instalare.

Testați stereo auto: ① Firele roșii și galbene ale radioului mașinii se combină mai întâi împreună și apoi sunt conectate la polul pozitiv al bateriei de 12V, ② Firul negru este conectat la polul negativ al bateriei. ③ 2 secunde mai târziu, verificați stereo mașinii, dacă ecranul se aprinde, înseamnă că

stereo mașinii funcționează corect.

【Instalare】

1 Screw
fixed installation

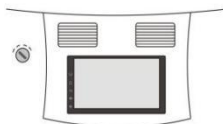

2 Card position
fixed installation

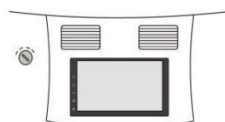
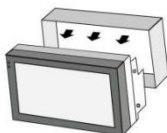

3 Special frame
fixed installation

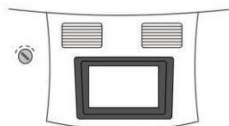

După cum se arată în figura de mai sus, există trei moduri de a instala mașina, vă rugăm să alegeți una dintre ele în funcție de situația reală. Desigur, puteți, de asemenea, să reinstalați noul radio conform metodei de instalare a radioului auto original.

【Cablaș】

(Notă: poza este doar pentru referință, vă rugăm să consultați produsul real!)

1.Hamul

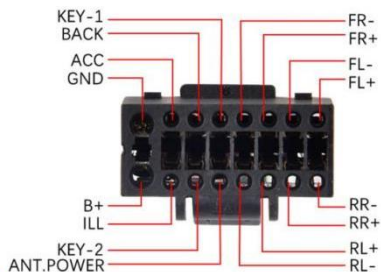

2. Diagrama interfeței din spate

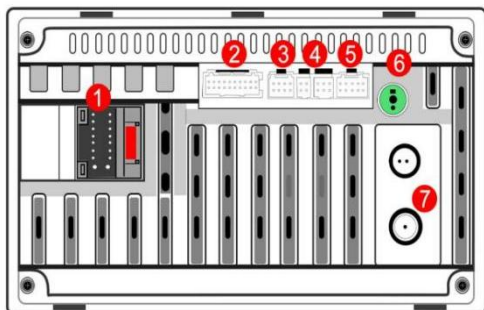

1. Power Cable
2. RCA Input/Output
3. 8pin BREAK1. BACK_CVBSIFI/BT
4. 2USB Cable
5. Camera Input
6. Radio antenna
7. GPS Antenna

3. Cablajul camerei de vedere spate(Optional)



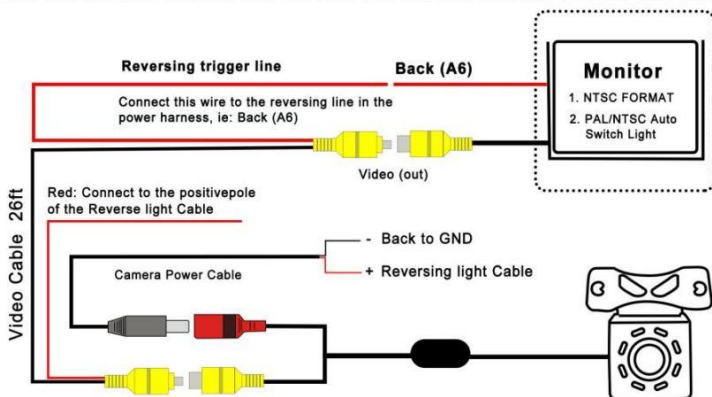
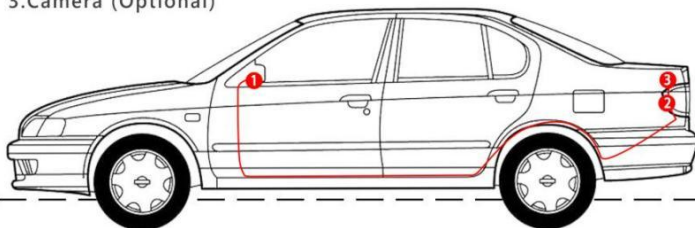

1. Monitor (Not Included in the Package)
2. Camera Power Source
3. Camera (Optional)



NOTĂ: Indiferent dacă utilizați sau nu o cameră pentru vedere spate, vă rugăm să conectați cablul pentru vedere spate. În caz contrar, semnalele dvs. WiFi și Bluetooth vor avea de suferit.!







[Pictogramă Introducere]

1. Mașină-gazdă

Simbol	Operațiuni și controale
MIC	Orificiu pentru microfon încorporat
RST	Resetare (apăsați cu un obiect ascuțit)
	Porniți dispozitivul Apăsați și mențineți apăsat timp de 3 secunde pentru a opri dispozitivul Apăsați scurt în mod repetat pentru a dezactiva sau a activa sunetul
	La meniul principal
	Reveniți la interfața anterioară
	Apăsați sau țineți apăsat în mod repetat pentru a crește volumul
	Apăsați sau țineți apăsat în mod repetat pentru a reduce volumul









2. Pe ecran - Interfață principală

(Notă: interfața principală este diferită pentru diferite produse, vă rugăm să consultați produsul specific)

Pictogramă	Nume	Operațiuni
	Meniu principal	Atingeți pentru a comuta ecranul la meniul principal
	Ascundeți comanda rapidă meniul	Atingeți pentru a ascunde zona butoanelor meniului de comenzi rapide
	De culise	Atingeți pentru a afișa toate programele care rulează în fundal
	Întoarcere	Atingeți pentru a comuta între ecrane și a reveni la cele precedente ecran
	Setare	Atingeți Pentru a intra în setări
	Aplicație	Atingeți pentru a intra în mai multe interfețe de aplicație







	Navigare	Atingeți Pentru a intra în navigare
--	----------	-------------------------------------





3.Pe ecran - Listă derulantă

Pictogramă	Nume	Operațiuni
	Wifi	Porniți/opriți Wi-Fi
	Bluetooth	Activați/dezactivați Bluetooth
	Ecran inchis	Deschide/Închide ecranul
	Captură de ecran	Atingeți pentru a face o captură de ecran
	Setarea mașinii	Atingeți pentru a intra în setarea mașinii
	Curăță	Atingeți pentru a curăța
	Ieșire video	Atingeți pentru a seta videoclipul
	OPTIC	Porniți/dezactivați OPTICAL

4.Pe ecran - Pictograma APP

(★Înseamnă doar că există această aplicație în produs, dacă trebuie să o utilizați, trebuie să achiziționați accesorii suplimentare!)

Pictogramă	Nume	Operațiuni
	BT	Atingeți bluetooth
	PODOFO Voce	Atingeți pentru a introduce setările pentru voce inteligentă
	PODOFO+	Atingeți pentru a intra în software-ul de voce inteligentă
	★DAB+	Atingeți pentru a introduce DAB+
	Începem	Atingeți pentru a intra pe harta offline
	Set mașină	Atingeți pentru a introduce setările mașinii

	Setări auto	Atingeți pentru a introduce setări, introduceți parola 8888 pentru setările din fabrică
	Hărți	Atingeți pentru a intra pe Google Map online
	Phonelink/TIMA	Atingeți pentru a vă conecta la telefonul mobil
	Video	Atingeți pentru a intra în redarea video
	Manager de fișiere	Atingeți pentru a intra în gestionarea fișierelor

【Principalele funcții și utilizare】

1.Voce inteligentă—PODOFO+(Optional)

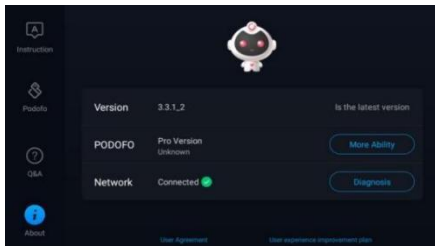
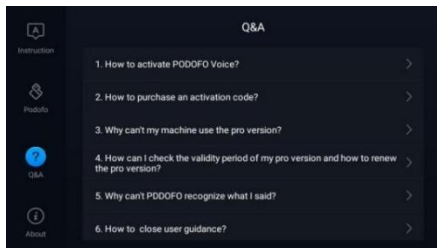
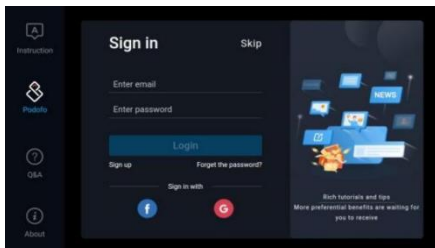
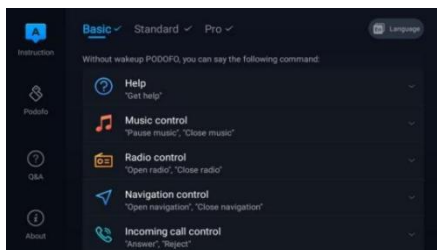

Îl poți activa strigând: „Hei Podofo”. În interfața „instrucțiuni”, puteți vedea comanda vocală specifică, doar roștiți

comanda vocală corespunzătoare și o puteți folosi. În plus, trebuie să vă conectați la PODOFO+ doar cu e-mailul Google sau contul de facebook și puteți vizualiza în sistem prezentările de produse, videoclipurile de operare, produsele de promovare etc. În plus, unele probleme pe care le întâmpinați în timpul operațiunii pot fi găsite și în „Întrebări și răspunsuri” pentru a obține un răspuns.

2. Link în oglindă—Link telefonic

(Notă: diferite produse au aplicații diferite pentru link-ul oglindă, vă rugăm să consultați produsul real!)

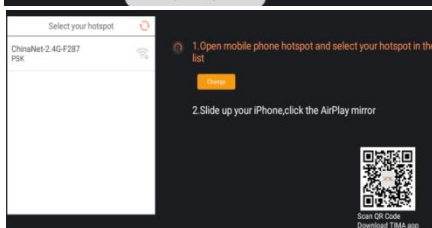
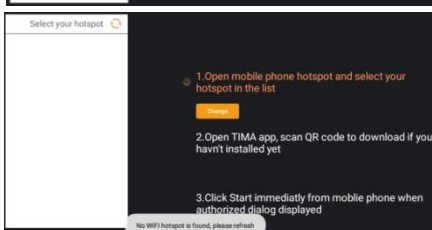
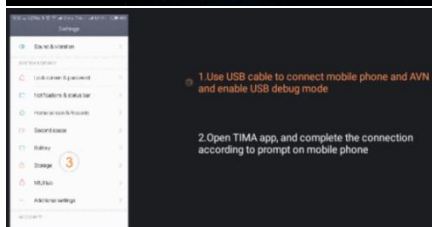
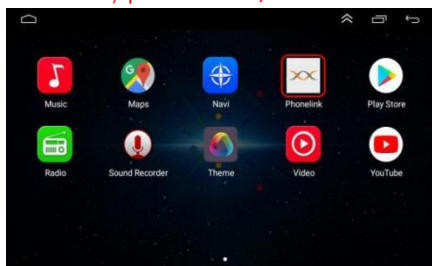

Clic 1 Android USB, introduceți linkul Android prin cablu Mirror și urmați instrucțiunile pentru a vă conecta

Clic 2 Android WIFI, introduceți linkul Android wireless Mirror, urmați instrucțiunile pentru a vă conecta

Clic 3 iPhone WIFI, introduceți linkul Apple wireless Mirror, urmați instrucțiunile pentru a vă conecta

3.Hartă offline—AICI WeGo

(Notă: puteți utiliza și Google Maps online)

Pentru a utiliza funcția offline a dispozitivului dvs., urmați pașii de mai jos pentru a o configura.

1. Porniți dispozitivul și conectați dispozitivul la internet prin Wifi.
2. Găsiți aplicația numită AICI WeGo în meniul principal.

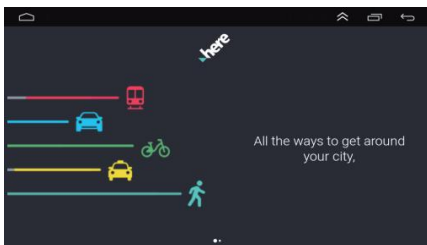
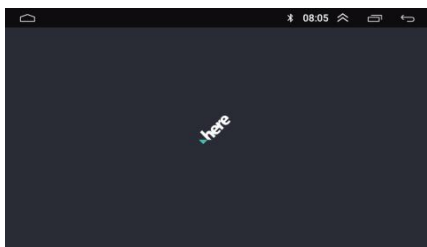

3. Urmăți instrucțiunile aplicației pentru a intra pe pagina principală a hărții și a găsi meniul de opțiuni.

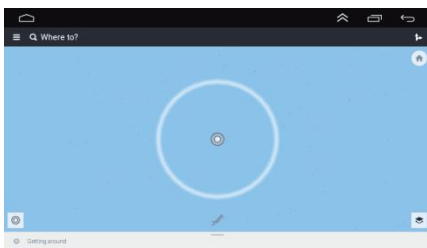
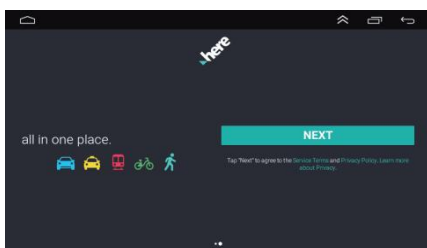

4. Faceți clic pe „Utilizați aplicația offline” și descărcați datele preferate ale hărții din lista de țări.

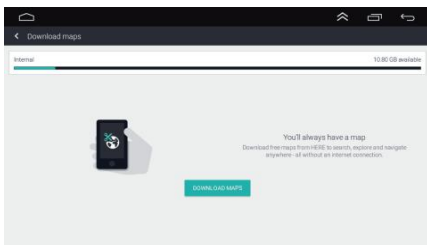
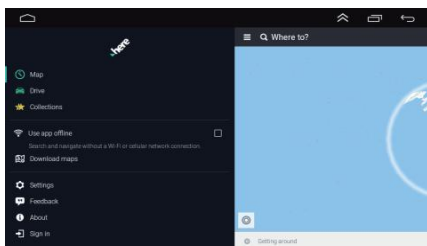

4. Dispozitive suplimentare acceptate

(Notă: dispozitivele suplimentare nu sunt incluse în produs și accesorii, trebuie să cumpărați suplimentar!)

Pictogramă	Nume	Calea de conectare
	Extern Microfon	Interfață RCA MIC
	DAB+	USB
	DVR	USB
	OBD	Bluetooth
	Subwoofer	Ieșire audio RCA sau subwoofer interfata
	Amplificator	Interfață de ieșire audio RCA
	Ieșire video	USB
	disc U	USB

【Parametrii】

Categorie	Parametru
Placa de baza	9212B
CPU	8227L
Miez	4
Frecvența principală	1,3 GHz
Radio	FM / RDS
Comunicare	WIFI
Camera spate standard	CVBS
Poziționarea prin satelit	GPS
Amplificator	7388
Link în oglindă	Phonelink (TIMA)
Lumini colorate	lumină albă

USB	USB dublu
Microfon extern	A sustine
Ieșire video	A sustine
DVR	A sustine
OBD2	A sustine
DAB+	A sustine
Ecran divizat	A sustine
control vocal	A sustine
Navigare	Hărți offline și hărți online
Rezoluție	1024*600/1024*480/1280*720/768*1024/ 800*1280
Parola din fabrică	8888

Vă mulțumim din nou pentru că ați folosit produsul nostru. Dacă aveți întrebări suplimentare, vă rugăm să contactați personalul nostru de asistență pentru clienți. Interfața sau funcțiile UI al produsului pot fi modificate și actualizate din când în când fără notificare prealabilă. Este normal dacă manualul are unele discrepanțe!